

## Informationen für den 7. Jahrgang zum Wahlpflichtbereich (WP)

### NATURWISSENSCHAFTEN

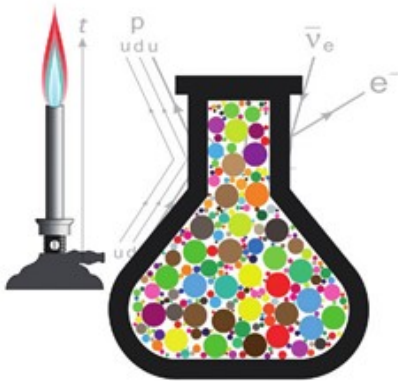

### Darstellen und Gestalten

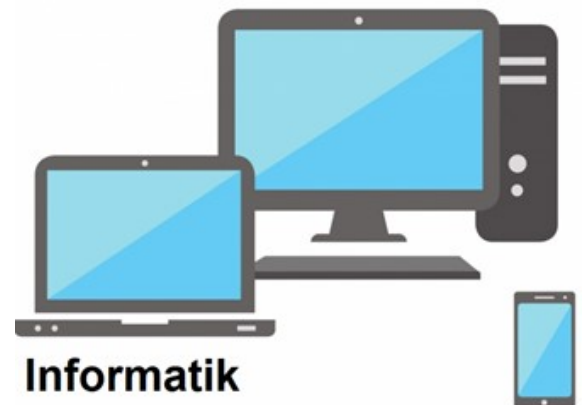

### Informatik

### Wirtschaft und Arbeitswelt



### Technik

### Hauswirtschaft



Liebe Eltern,

im zweiten Halbjahr der sechsten Klasse werden wichtige Entscheidungen für die Schullaufbahn Ihres Kindes getroffen.

Ihr Kind wählt ein neues Fach aus dem Wahlpflichtbereich, kurz WP. Sie müssen es dabei unterstützen, denn Sie kennen die Begabungen und Interessen Ihres Kindes gut.

Unsere Broschüre hilft Ihnen bei der Entscheidung.

Haben Sie nach dem Lesen noch Fragen, wenden Sie sich bitte an die Klassenlehrer:innen, die Beratungslehrerin, Frau Schmidt oder den Abteilungsleiter, Herrn Nußbaum.

Liebe Schülerin, lieber Schüler,

du hältst deine WP-Broschüre in den Händen. Sie beinhaltet wichtige Informationen.

Lies in Ruhe alles genau durch!

Zeige die Broschüre deinen Eltern und besprich alles mit ihnen, damit du anschließend die richtige Wahl für dich treffen kannst!

## Was ist denn überhaupt WP?

Im 7. Schuljahr wird der Pflichtunterricht, wie du ihn bisher kennen gelernt hast, um einen zusätzlichen Bereich erweitert, den **WAHLPFLICHTBEREICH**. Du bekommst ein viertes Klassenarbeitsfach, das über vier Jahre mit drei Wochenstunden à 60 Minuten unterrichtet wird, also bis zum Ende der 10. Klasse.

Wenn du dir das Wort einmal genau ansiehst, erkennst du gleich, dass es auch etwas mit *Pflicht* zu tun hat, du kannst dich also nicht davor drücken. Aber das Wort *Wahl* macht die ganze Sache angenehm: Du darfst nämlich von den angebotenen Lernbereichen einen auswählen.

## WAHLPFLICHTDIFFERENZIERUNG

### Wahl:

Du *wählst* aus den angebotenen Lernbereichen einen aus.

### Pflicht:

Einen der angebotenen Lernbereiche *musst* du wählen

### Differenzierung:

Du hast nicht im Klassenverband Unterricht, sondern in einem Kurs mit Schülerinnen und Schülern, die dieses Fach auch gewählt haben.

Welche Kurse angeboten werden, hängt von den Möglichkeiten einer Schule bzw. vom jeweiligen Wahlverhalten des Jahrganges ab. Der Wahlpflichtbereich unserer Schule umfasst fünf unterschiedliche Lernbereiche.

## Zwischen diesen Lernbereichen kannst du wählen:

1. **Wirtschaft und Arbeitswelt**  
Du hast Unterricht in den Fächern  
Technik, Wirtschaft, Hauswirtschaft
2. **Naturwissenschaften (NW)**  
Du hast Unterricht in den Fächern  
Biologie, Physik, Chemie
3. **Zweite Fremdsprache**  
Du hast Unterricht im Fach Französisch.
4. **Darstellen und Gestalten**  
Du lernst Formen des Theaters  
kennen und beteiligst dich gestalterisch.
5. **Informatik**  
Du lernst den Umgang mit digitalen Medien,  
den Aufbau und die Programmierung von Computern.

## Das solltest du vor der WP-Wahl wissen!

Egal welches WP-Fach du wählst, alle Abschlüsse der Sekundarstufe I und auch das Abitur stehen dir offen.

Für die verschiedenen Abschlüsse, die du an unserer Schule erreichen kannst, hat das WP-Fach jedoch eine unterschiedliche Bedeutung:

- \* Wenn du den Übergang in die Sekundarstufe II (Gymnasiale Oberstufe) anstrebst, musst du im WP-Bereich mindestens befriedigende Leistungen erreichen.
- \* Für die Fachoberschulreife (FOR/ den mittleren Bildungsabschluss) musst du im WP-Bereich mindestens ausreichende Leistungen erbringen. Der WP-Bereich hat dasselbe Gewicht wie die Hauptfächer Deutsch, Englisch und Mathematik; du kannst durch eine gute WP-Note schlechtere Leistungen in Deutsch, Englisch oder Mathematik ausgleichen.
- \* Bei der Vergabe des Hauptschulabschlusses ist der WP-Bereich ein sogenanntes Nebenfach.

## Das solltest du dich fragen:

- \* Für welches Fach interessiere ich mich besonders?
- \* Wo liegen meine Leistungsstärken, und was kann ich nicht so gut?
- \*

## So läuft die Wahl ab:

1. Dieses Heft und eine Videopräsentation auf der Homepage der Schule: [ge-erft.de](http://ge-erft.de) informieren dich und deine Eltern.
2. Auch deine Lehrerinnen und Lehrer helfen dir gern mit Auskünften. Sie werden sich auch Gedanken darüber machen, welches WP-Fach für dich besonders geeignet ist und dir und deinen Eltern eine Empfehlung geben. Dabei werden sie auch über eine für dich erfolgreiche Schullaufbahn nachdenken. Diese Empfehlung bekommst du zusammen mit dem Wahlzettel.
3. Am nächsten Elternsprechtag kannst du dich mit deinen Eltern, Lehrerinnen und Lehrern beraten.
4. Der ausgefüllte und von deinen Eltern unterschriebene Wahlschein muss bis zu einem festgelegten Termin abgegeben werden.
5. Wenn die Empfehlung der Klassenkonferenz nicht mit deiner Wahl und der Entscheidung deiner Eltern übereinstimmt, wird in einem Beratungsgespräch mit dir und deinen Eltern versucht, für dich das richtige Fach zu finden.
6. Die endgültige Wahl triffst du zusammen mit deinen Eltern.



Eigentlich soll deine Wahl bis Ende des 10. Schuljahres gelten, aber wenn du und deine Fachlehrer:innen nun merken, dass die Wahl absolut nicht richtig war, darf das Fach bis zum Ende des ersten Halbjahres noch gewechselt werden.

Wenn du das Abitur anstrebst, solltest du eine zweite Fremdsprache wählen. Folgende Möglichkeiten stehen dir dafür offen:

- \* Du kannst jetzt Französisch wählen und hast damit nach Klasse 10 die Bedingung „Zweite Fremdsprache“ erfüllt.
- \* Du kannst ab Klasse 9 Spanisch wählen und hast damit am Ende der Jahrgangsstufe 11 die Bedingung „Zweite Fremdsprache“ für das Abitur erfüllt.
- \* Du kannst auch ab Jahrgangsstufe 11 noch mit der zweiten Fremdsprache beginnen, die du dann bis zum Abitur weiterführen musst.

Auf den folgenden Seiten erklären dir nun die Fachlehrerinnen und Fachlehrer, was in den einzelnen Lernbereichen gemacht wird.



## Informationen zum Bereich **Wirtschaft und Arbeitswelt**

Im WP-Bereich Arbeitslehre sind die Fachgebiete Technik, Wirtschaft und Hauswirtschaft zusammengefasst.

Hier geht es um den Erwerb theoretischer *und* praktischer Fähigkeiten auf allen drei Gebieten.

Du lernst handwerkliches Tun (Werken und Kochen), beschäftigst dich aber auch theoretisch damit.

**Die Schwerpunkte Hauswirtschaft und Technik wechseln halbjährlich.**

### Du wirst dich damit beschäftigen

- \* technische Zeichnungen zu lesen und zu erstellen
- \* nach den Vor- und Nachteilen einzelner Maschinentypen zu fragen
- \* die Auswirkungen neuer Techniken auf die Arbeitsbedingungen und Arbeitsplätze zu untersuchen
- \* den Fragen nachzugehen, wie Preise und Preiserhöhungen zustande kommen
- \* wie sich eine gesunde Ernährung zusammensetzt
- \* wie man Hauswirtschaftsgeräte energiesparend einsetzt
- \* wie man eine Wohnung sinnvoll einrichtet

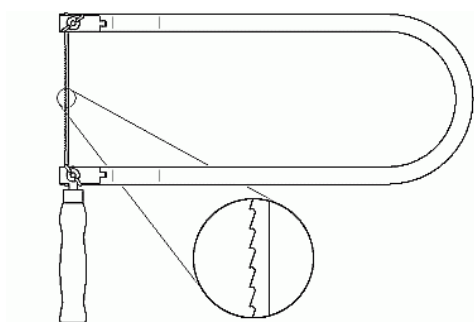

## Wer sollte **Wirtschaft und Arbeitswelt** wählen?

- \* Wenn du gern durchschaust, wie etwas funktioniert,
- \* wenn du gern selbst Gegenstände herstellst,
- \* wenn du auch gern etwas reparieren möchtest,
- \* wenn du geschickt bist und gern praktisch arbeitest,
- \* wenn Planen und Einteilen dir liegen,
- \* wenn du entdecken möchtest, wie der Weg vom Rohstoff zum fertigen Produkt ist,
- \* wenn dir deine Ernährung, Fitness und Gesundheit wichtig sind,

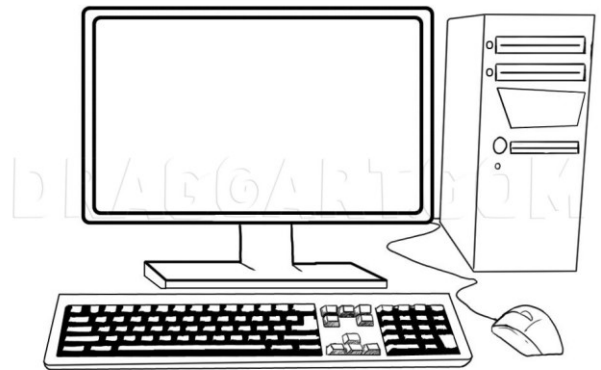

**dann ist dieses Fach die richtige Wahl für dich.**

Der Fachbereich Arbeitslehre bereitet nicht direkt auf bestimmte Berufsfelder vor. Man kann aber davon ausgehen, dass in beinahe allen Berufen die Kenntnis wirtschaftlicher und technischer Zusammenhänge eine wichtige Voraussetzung und Hilfe ist.

Dir werden viele allgemeine Grundlagen vermittelt, die für diverse Lehrberufe von Vorteil sein können. Handwerkliche Fähigkeiten, Umgang mit Werkstoffen, Arbeitsorganisation sind ebenso Themen der Arbeitslehre wie der Umgang mit den modernen Medien.

Eine gute Basis für viele Berufe und dein weiteres Leben sind eine gesunde Ernährung und Haus-wirtschaften nach dem ökonomischen Prinzip.

## Informationen zum Bereich **Naturwissenschaften (NW)**

Der Bereich Naturwissenschaften im Wahlpflichtbereich wird von den Fächern Biologie, Chemie und Physik gestaltet.

Unterrichtsinhalte, die im 5. und im 6. Schuljahr und auch in den kommenden Schuljahren im Pflichtunterricht behandelt werden, werden zum Teil im Wahlpflichtbereich erweitert und vertieft. Die Inhalte sind aber so ausgewählt, dass möglichst wenige Überschneidungen mit dem Pflichtbereich auftreten und keine Inhalte vorweggenommen werden. Du kannst durch die Behandlung spezieller Themen aus Biologie, Chemie und Physik und durch Schülerversuche dein Wissen vertiefen und abrunden. Du lernst, eigene Versuche auszudenken und aufzubauen, Probleme zu erkennen und darüber nachzudenken. Außerdem kannst du entdecken, wie naturwissenschaftliche Erkenntnisse bei der Konstruktion technischer Geräte angewendet werden.

In den Jahrgängen sieben und acht werden die Fachbereiche Chemie, Biologie und Physik integriert unterrichtet.

**Ab dem achten Jahrgang liegt der Schwerpunkt auf den Fachbereichen Chemie und Biologie.**

### Wer sollte NW wählen?

- \* Bist du neugierig?
- \* Kannst du beobachten?
- \* Bist du interessiert an Experimenten?
- \* Macht es dir Spaß  
Tabellen zu lesen und anzulegen?
- \* Möchtest du Arbeitsvorhaben  
unter Anleitung planen und organisieren?
- \* Bist du bereit, selbstständig zu arbeiten?



**Wenn du die meisten dieser Fragen mit ja beantworten kannst, wird NW die richtige Wahl für dich sein.**



### In der Biologie geht es z.B. um die Themen:

- \* Fortbewegung in der Natur
- \* Mensch und Gesundheit
- \* Lebensgemeinschaften  
(Parasitismus, Symbiose, staatenbildende Insekten)
- \* Ökosystem Wald
- \* Mensch und Umwelt, Evolution



### Themen der Physik sind z.B.:

- \* Fortbewegung in Natur und Technik
- \* Wärmeenergie und Kraftmaschinen
- \* Elemente der Wetterkunde
- \* Aerodynamik und Raumfahrt

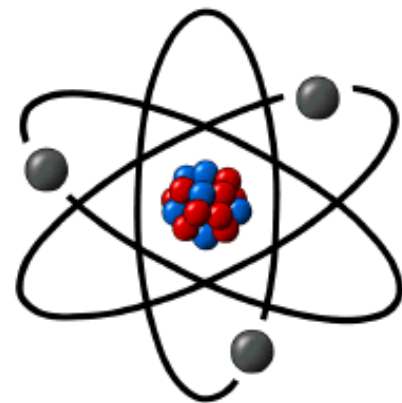

### Themen der Chemie sind u.a.:

- \* Grundlegende Arbeitstechniken im Experiment
- \* Zusammensetzung und Trennung verschiedener Lösungen
- \* Züchtung von Kristallen
- \* Experimentieren mit Gasen

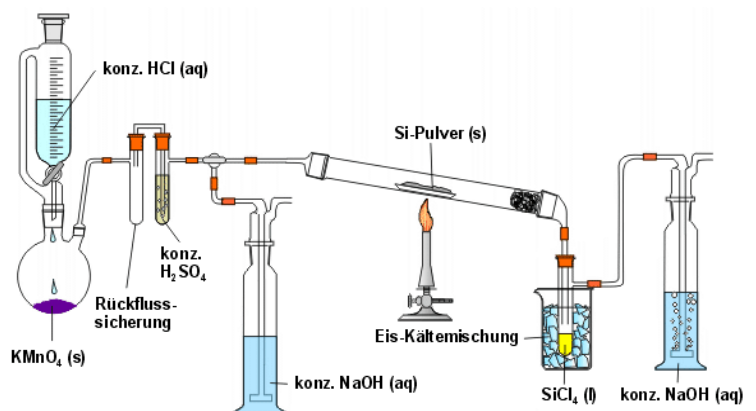

## Informationen zum Fach **Französisch**

### Tu parles français?

Es gibt sehr viele Gründe, Französisch zu lernen. Erstens ist es eine tolle Sprache, die sehr schön klingt. Und zweitens ist Französisch ein Lebensgefühl, das man nebenbei mitlernt. Es gilt auch:



Frankreich ist unser Nachbar wichtiger Wirtschafts- und Handelspartner. Es gibt zahlreiche Städtepartnerschaften.

Neuss ist schon seit 50 Jahren die Partnerstadt von Châlons-en-Champagne.

Wer Französisch wählt, hat vielleicht die Möglichkeit, an einem Austausch teilzunehmen.

Nicht nur in Frankreich wird Französisch gesprochen. In mehr als 35 Staaten der Welt sprechen rund 27 Millionen Menschen diese Sprache.

In Kanada, Belgien, Luxemburg und der Schweiz ist Französisch eine der Landessprachen. Französisch ist auch in der Europäischen Union (EU), bei den Vereinten Nationen (UNO) und im internationalen Postwesen Amtssprache.

Wenn du gut Französisch sprichst, steigen deine Aussichten auf einen guten Job. Die Grenzen Europas sind geöffnet.

Der europäische Binnenmarkt bietet viele Chancen. Fremdsprachenkenntnisse sind gefragt. Französisch ist ein Merkmal, mit dem du dich von anderen unterscheidest.

Frankreich ist ein wunderschönes Reiseziel. Abwechslungsreiche Landschaften, zahllose Sehenswürdigkeiten und natürlich die berühmte französische Küche locken viele Touristen ins Land.

Wenn du eine breite Allgemeinbildung anstrebst, wenn dir schon Englischlernen leicht fällt und Freude macht, bist du im WP-Fach Französisch richtig aufgehoben.

### Du lernst z.B.

- wie du Auskunft über dich geben kannst,
- wie du einkaufen, per Handy oder Computer kommunizieren, nach dem Weg fragen oder im Restaurant etwas bestellen kannst,
- wie Jugendliche in Frankreich leben,
- wie sich Frankreich und Deutschland unterscheiden und was sie gemeinsam haben
- und, und, und.....

### Wer sollte Französisch lernen?

- Fällt es dir leicht, Englisch zu sprechen?
- Macht dir Grammatik keine größeren Probleme?
- Bist du bereit, auch zu Hause Vokabeln und Grammatik zu lernen?
- Hast du ein gutes Ohr für die Aussprache?



### Dann ist Französisch für dich das richtige Fach!

Wenn du aber bisher schon Schwierigkeiten mit der Rechtschreibung und dem Erlernen von Vokabeln und Grammatik hattest, solltest du bedenken, dass du diese Schwierigkeiten beim Erlernen jeder Fremdsprache bewältigen musst. Dann könnte für dich die Wahl einer weiteren Fremdsprache eine zusätzliche Belastung sein.

**Wenn du gern Abitur machen möchtest, musst du zwei Fremdsprachen lernen.**

**Die erste Fremdsprache ist Englisch.**

- Den Nachweis der zweiten Fremdsprache erfüllst du mit Abschluss der 10. Klasse, wenn du ab Klasse 7 Französisch gewählt hast,
- wenn du Spanisch von Klasse 9 bis 11
- oder wenn du eine 2. Fremdsprache in den Jahrgangsstufen 11-13 erlernt hast.

Bei allen Überlegungen zur Wahl einer Fremdsprache bleibt der Grundsatz bestehen:

***Mit dem Erlernen einer Fremdsprache solltest du möglichst früh anfangen.***





## Informationen zum Bereich Informatik

Im WP-Bereich Informatik geht es um den Erwerb praktischer Erfahrungen und theoretischen Wissens im Fachgebiet der Informatik.

Hier lernst du grundsätzliche Zusammenhänge der Informationstechnik, schreibst eigene Programme mithilfe grafischer und formaler Programmiersprachen und wendest diese praktisch an.

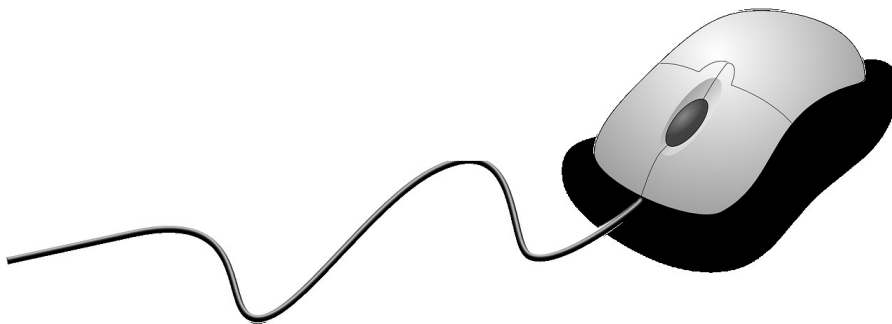

### Du wirst dich damit beschäftigen...

- wie Computer und Netzwerke aufgebaut sind,
- wie man Nachrichten wirkungsvoll verschlüsseln kann,
- welche Rolle Computer im Alltag spielen,
- wie einfache Animationen und Spiele erstellt werden,
- wie man Software benutzt, um selbst ansprechende Medien zu gestalten,
- wie man Roboter baut und programmiert, um alltägliche Probleme zu lösen.



## Wer sollte WP **Informatik** wählen?

- Wenn du gern mit Computern arbeitest und zuhause Zugang zu einem Computer hast,
- wenn du technisch geschickt bist und Spaß an der Mathematik hast,
- wenn du in Mathematik auf dem Zeugnis mindestens mit "befriedigend" benotet wurdest,
- wenn du entdecken möchtest, wie du eigene Programme schreiben kannst und eigene Medien entwickelst,
- wenn du verstehen möchtest, wie wichtig Computer für das alltägliche Leben sind,

**...dann ist WP **Informatik** die richtige Wahl für dich!**



## Information zum Fach **Darstellen und Gestalten**

In das Fach „Darstellen und Gestalten“ fließen Teilbereiche der Fächer *Deutsch, Kunst, Musik und Sport* ein. Der Unterricht ist sowohl mit theoretischen als auch mit praktisch-gestalterischen Teilen angelegt.

Du wirst Formen des Theaters kennen lernen, die mit musikalischen und künstlerischen Elementen verbunden werden, sodass ein gemeinsames Ganzes entsteht.

Die Arbeit findet meistens im Forum statt. Es werden natürlich auch Kursarbeiten geschrieben, dies können schriftliche Darstellungen (Beschreibungen von Vorhaben, Erfinden von Texten für eine Szene, etc.) und/oder praktische Gestaltungsarbeiten (bildnerische, musikalische Arbeiten, Improvisationen, Kostüm- und Bühnengewürfe) sein.



Es sollten Schülerinnen und Schüler mitarbeiten, die bereit sind

- sich auf der Bühne zu präsentieren
- Kostüme, Licht- und Tonregie selbst zu gestalten
- die Arbeit in der Gruppe und die Unterstützung der Gruppe den eigenen individuellen Interessen überzuordnen
- mit Sprache kreativ umzugehen
- bei der Realisation eines Theaterstückes ausdauernd mitzuarbeiten
- für die Abschlussproduktion eines Stückes zu üben, evtl. auch außerhalb der Unterrichtszeit zu arbeiten
- ihre Ergebnisse innerhalb und außerhalb der Schule zu präsentieren.

*Der kreative Einsatz, die Arbeitsdisziplin, die Führung der Arbeitsmappe und die sozialen Fähigkeiten des Einzelnen in der Gruppe fließen in die Note mit ein.*





## Beratungs- und Wahlverfahren

Vorgang	Zeitraum
1 Information durch Infoheft und Beratung durch die Klassenlehrer:innen	März 2025
2 Infoabend im Forum für die Eltern um 18:30 Uhr	07.04.2025
3 Vorstellung der Fachbereiche für Schüler:innen	08.04.2025
4 Beratung und Empfehlung der Klassenkonferenz	08.04.2025
5 Elternsprechtage - Schwerpunkt WP	10.04.2025
6 Wahl nach Absprache mit den Eltern	Bis zum 16.05.2025
7 Kursbildung entsprechend dem Wahlergebnis	vor den Sommerferien
8 Bekanntgabe der Kurszugehörigkeit	mit dem Zeugnis
9 Möglichkeit der Korrektur einer Fehlwahl	bis zum Ende des kommenden Halbjahres

Viel Erfolg bei der Wahl!

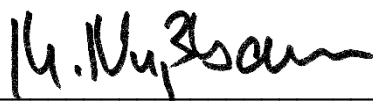

Markus Nußbaum, Abteilungsleiter I



Agnes Schmidt, Beratungslehrerin 5-7



Aurinstraße 59, 41466 Neuss  
 Tel.: 02131/907550 – Fax: 907555  
 Aurinstraße 55, 41466 Neuss  
 Tel.: 02131/907580 - Fax: 907585

### Wahl des Wahlpflichtfaches für den 7. Jahrgang

Name: \_\_\_\_\_

Klasse: \_\_\_\_\_

#### Die Empfehlung der Klassenkonferenz

Aufgrund der bisherigen Beobachtungen und der von dem Schüler / der Schülerin erbrachten schulischen Leistungen empfiehlt die Klassenkonferenz das Fach / die Fächer:

- französisch       Naturwissenschaften       Wirtschaft und Arbeitswelt  
 Informatik                       Darstellen und gestalten  
 Von der Wahl der 2. Fremdsprache wird abgeraten.

Am **Elternsprechtag** haben Sie Gelegenheit zu einer weiteren Beratung.  
 Konferenzbeschluss vom 08.04.2025

MUSTER

\_\_\_\_\_  
 Klassenlehrerin / Klassenlehrer

### Ihre / Deine Wahl des WP-Faches

Hiermit wählen wir **verbindlich** das Fach (bitte ankreuzen):

- Arbeitslehre                       Naturwissenschaften       Französisch                       Darstellen und gestalten

**Ersatzweise** wählen wir das Fach (bitte eintragen):

\_\_\_\_\_

\_\_\_\_\_  
 Datum

\_\_\_\_\_  
 Unterschrift d. Erziehungsberechtigten

\_\_\_\_\_  
 Unterschrift d. Schüler/in

→ **Letzter Rückgabetermin: Freitag, 16.05.2025** ←